

vestfrost

UA

ХОЛОДИЛЬНИК-МОРОЗИЛЬНИК NOFROST

Інструкція з експлуатації

RU

ХОЛОДИЛЬНИК-МОРОЗИЛЬНИК NOFROST

Руководство по эксплуатации

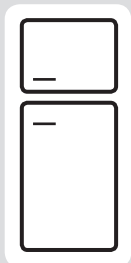

FX 585 ML, FX 585 M

<http://rembitteh.ru/>

Содержание

ПЕРЕД НАЧАЛОМ РАБОТЫ	43
Предупреждения общего характера.....	43
Старые и вышедшие из строя холодильники	45
Предупреждения относительно безопасного пользования	45
Установка и эксплуатация холодильника	46
До начала эксплуатации холодильника	47
Общая информация о технологии автоматического оттаивания.....	47
ИНФОРМАЦИЯ ОБ ИСПОЛЬЗОВАНИИ ХОЛОДИЛЬНИКА	48
Дисплей и панель управления.....	48
Управление холодильником.....	49
Режим быстрой заморозки	49
Режим быстрого охлаждения	49
Экономичный режим.....	50
Режим «отпуск»	51
Режим охлаждения напитков	51
Режим энергосбережения экрана	53
Активация замка от детей	53
Сигнал открытой двери	54
Настройки температуры холодильника	54
Настройка температуры морозильной камеры	54
Настройка температуры холодильной камеры	55
Предупреждения по поводу настройки температуры	56
Аксессуары.....	57
Устройство для приготовления льда	57
Камера быстрой заморозки.....	57
Отделение Завтрак Охлажденный контейнер	58
Стойка для бутылок.....	58
Удаление и установка ящиков для фруктов и овощей и крышек.....	60
РАЗМЕЩЕНИЕ ПРОДУКТОВ	62
Куда поместить в	62
Морозильная камера.....	63
ЧИСТКА И ТЕХНИЧЕСКОЕ ОБСЛУЖИВАНИЕ	69
Очистка стеклянных частей дверцы	69
Очистка светодиодных осветительных ламп.....	70

Доставка и изменение места установки..... 71

Перевозка в упаковке 71
В случае перевозки без упаковки 71
Установка регулируемых опор 72
Перевешивание дверцы..... 72

ПЕРЕД ОБРАЩЕНИЕМ В СЕРВИСНУЮ СЛУЖБУ..... 73

Рекомендации по экономии электроэнергии 78

ЧАСТИ И КОМПОНЕНТЫ ХОЛОДИЛЬНИКА 79

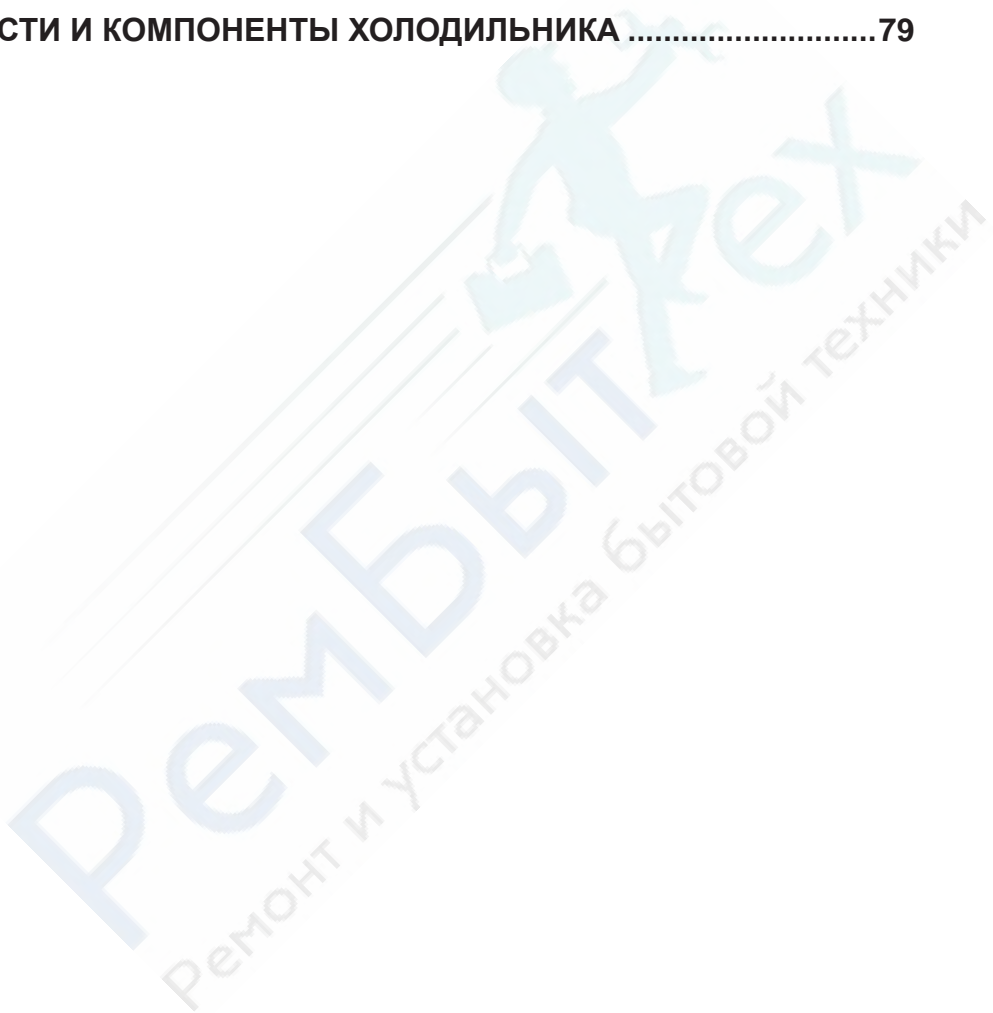

ГЛАВА 1. ПЕРЕД НАЧАЛОМ РАБОТЫ

Предупреждения общего характера

ПРЕДУПРЕЖДЕНИЕ: Содержать вентиляционные отверстия устройства или структуры, куда происходит его встраивание, свободными от засорения.

ПРЕДУПРЕЖДЕНИЕ: Не использовать механические устройства или другие искусственные средства для ускорения процесса размораживания, не рекомендованные производителем.

ПРЕДУПРЕЖДЕНИЕ: Не используйте электроприборы внутри отсеков для хранения продуктов, если они не относятся к типу, рекомендованному производителем.

ПРЕДУПРЕЖДЕНИЕ: не повредите систему циркуляции хладагента.

ПРЕДУПРЕЖДЕНИЕ: Во избежание опасности, связанной с неустойчивостью устройства, оно должно быть зафиксировано в соответствии с инструкциями.

- Если в устройстве в качестве хладагента используется R600a, то соответствующая информация указана на табличке, имеющейся на охладителе. При транспортировке и монтаже необходимо соблюдать осторожность, чтобы не повредить охладитель. Хотя R600a – это природный газ, безвредный для окружающей среды, не держите холодильник вблизи открытого пламени или источника тепла и проветрите помещение, в котором он находится, в течение нескольких минут, поскольку газ взрывоопасен в случае его утечки, вызванной повреждением элементов охладителя.
- Во время транспортировки и установки холодильника не допускать повреждения газовой схемы охладителя.
- В данном устройстве не допускается хранение взрывоопасных веществ, таких, как аэрозольные баллоны с легковоспламеняющимся пропеллентом.
- Устройство предназначено для использования в домашнем хозяйстве и аналогичного применения, например:
 - поварским персоналом в магазинах, офисах и в других

- в жилых домах на ферме и клиентами в отелях, мотелях, а также в других средах, где проживают люди.
- в гостиницах типа «ночлег и завтрак»;
- в местах общественного питания и похожих заведениях, не связанных с розничной торговлей
- Если напряжение в розетке не соответствует штепсельной вилке холодильника, необходимо обратиться к производителю, сервисному агенту или другим квалифицированным специалистам для ее замены во избежание опасности.
- Данное устройство не предназначено для использования лицами (включая детей) с ограниченными физическими, сенсорными или умственными возможностями, или с отсутствием опыта и знаний при отсутствии надзора или инструкций по использованию устройства со стороны лица, ответственного за их безопасность. Дети должны находиться под присмотром, чтобы они не могли играть с устройством.
- К шнуру питания холодильника прикреплена штепсельная вилка со специальным заземлением. Данный штепсель должен использоваться со специальной заземленной розеткой минимум на 16 ампер. При отсутствии такой розетки обратитесь к квалифицированному электрику для ее установки.
- Данное устройство может использоваться детьми в возрасте 8 лет и старше, а также лицами с ограниченными физическими, сенсорными или умственными возможностями или с отсутствием опыта и знаний под надзором или в случае инструктирования их по использованию устройства безопасным способом и понимания таких лиц существующей опасности. Дети не должны играть с устройством. Чистка и обслуживание не должны производиться детьми без надзора.
- В случае повреждения шнура питания необходимо обратиться к производителю, сервисному агенту или другим квалифицированным специалистам для ее замены во избежание опасности.

Старые и вышедшие из строя холодильники

- Если Ваш холодильник имеет замок, сломайте или снимите его, прежде чем выбрасывать холодильник, поскольку внутри может оказаться запертым ребенок, и это может привести к несчастному случаю.
- Старые морозильные камеры и холодильники содержат изоляционный материал и охлаждающий агент с ХФУ. Следовательно, убедитесь, что Вы не наносите вред окружающей среде при выбрасывании старых холодильников.



Для повторного использования, переработки, восстановления и утилизации изделия следует обратиться в местные органы управления.

Примечание:

- Пожалуйста, внимательно ознакомьтесь с руководством по эксплуатации до установки и использования холодильника. Мы не несем ответственности в случае возникновения повреждений, связанных с неправильным использованием устройства.
- Следуйте инструкциям и руководству, храните данное руководство в безопасном месте для решения проблем, которые могут возникнуть в будущем.
- Данное устройство предназначено для бытового использования и может применяться только в домашних условиях и для указанных целей. Оно не пригодно для использования в коммерческих и иных целях. В случае такого использования гарантия перестает действовать, и наша компания не будет нести ответственности за какие-либо убытки.
- Данное устройство предназначено для использования в домашних условиях и пригодно только для охлаждения/ хранения пищевых продуктов. Оно не пригодно для использования в коммерческих и иных целях или для хранения каких-либо материалов, за исключением продуктов. В противном случае наша компания не будет нести ответственности за какие-либо убытки.

Предупреждения относительно безопасного пользования

- Не применяйте штепсельную розетку с разветвителем или удлинитель.
- Не вставляйте в розетку поврежденные, изношенные или старые штепсели.
- Не отрывайте, не сгибайте и не повреждайте шнур питания.



- Этот холодильник предназначен для использования взрослыми, не позволяйте детям играть с ним или виснуть на дверке.
- Не втыкайте и не извлекайте штепсель из розетки мокрыми руками во избежание повреждений электрическим током!

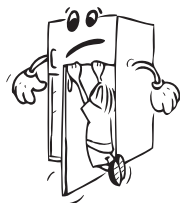

напитками в морозильной камере. Бутылки или жестяные банки могут взорваться.

- В целях безопасности, не храните взрывчатый или легковоспламеняющийся материал в холодильнике. Храните напитки с высоким содержанием алкоголя в морозильной камере в вертикальном положении, плотно закрыв горлышко бутылки.
- При извлечении льда, замороженного в морозильной камере, не притрагивайтесь к нему, так как лед может вызвать обморожение и/или порезы.
- Не дотрагивайтесь до замороженных продуктов влажными руками! Не ешьте мороженое и кубики льда сразу же после извлечения их из морозильной камеры!
- Не замораживайте продукты повторно после того, как они разморозились. Это может быть опасным для Вашего здоровья, так как возможно пищевое отравление.
- Не покрывайте корпус или верх холодильника отделкой. Это негативно повлияет на качество работы холодильника.
- Закрепите аксессуары в холодильнике во время транспортировки во избежание их повреждения.



Установка и эксплуатация холодильника

Перед началом использования холодильника обратите внимание на следующие вопросы:

- Рабочее напряжение холодильника составляет 220-240 В при частоте 50 Гц.
- Мы не несем ответственности за какой-либо ущерб, причиненный в результате использования холодильника без заземления.
- Поместите холодильник в такое место, которое исключает попадание прямых солнечных лучей.
- Холодильник должен находиться минимум в 50 см от кухонных плит, духовок и спиралей обогревателей, а также на расстоянии минимум 5 см от электропечей.
- Холодильник ни при каких обстоятельствах не должен использоваться на открытом воздухе или оставляться под дождем.
- Когда холодильник находится рядом с морозильным аппаратом для глубокого замораживания, расстояние между ними должно быть минимум 2 см для предотвращения выступания влаги на наружной поверхности.
- Не ставьте ничего на холодильник. Установите его в подходящем месте так, чтобы оставался зазор, по крайней мере, в 15 см с верхней стороны.
- Регулируемые передние опоры необходимо установить на соответствующей высоте, чтобы обеспечить устойчивость и правильную работу холодильника. Вы можете отрегулировать опоры, поворачивая их по часовой стрелке (или в обратном направлении). Регулировку необходимо выполнить до помещения продуктов в морозильник.



Перед началом использования холодильника протрите все его части теплой водой с добавлением чайной ложки соды, а затем сполосните чистой водой и высушите. После очистки установите все детали.

- Установите пластмассовое устройство регулировки расстояния (деталь с черными лопастями в задней части), повернув его на 90°, чтобы не допустить соприкосновения конденсатора со стеной.

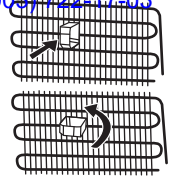

До начала эксплуатации холодильника

- При использовании холодильника в первый раз или после его транспортировки для достижения эффективной работы установите холодильник в вертикальное положение на 3 часа, а затем подключите питание. Иначе может быть поврежден компрессор.
- При использовании в первый раз холодильник может иметь запах; после начала охлаждения запах выветрится.



Общая информация о технологии автоматического оттаивания

Холодильники с автоматическим оттаиванием отличаются от остальных холодильников принципом работы.

В обычных холодильниках влажность, поступающая в холодильник через дверные щели, а также влажность продуктов питания вызывают замораживание в морозильной камере. Чтобы удалить снег и лед из морозильной камеры, следует отключить холодильник, достать продукты, которые необходимо хранить при постоянной температуре из него и удалить лед, периодически накапливающийся в морозильной камере.

Что касается холодильников с автоматическим оттаиванием, ситуация совершенно иная. Сухой и холодный воздух однородно распределяется по холодильнику и его камерам из разных точек при помощи вентилятора. Холодный воздух однородно распределяется даже между полками, одинаково и равномерно охлаждает все продукты и, таким образом, предотвращает их увлажнение и замораживание.

Следовательно, холодильник с автоматическим размораживанием обеспечивает легкость в использовании, а также большую вместимость и стильный внешний вид.

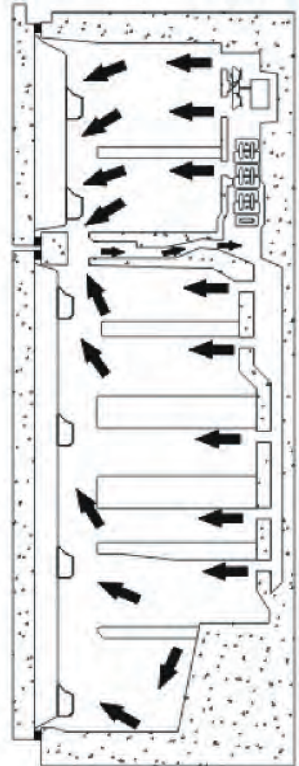

ГЛАВА 2. ИНФОРМАЦИЯ ОБ ИСПОЛЬЗОВАНИИ ХОЛОДИЛЬНИКА

Дисплей и панель управления

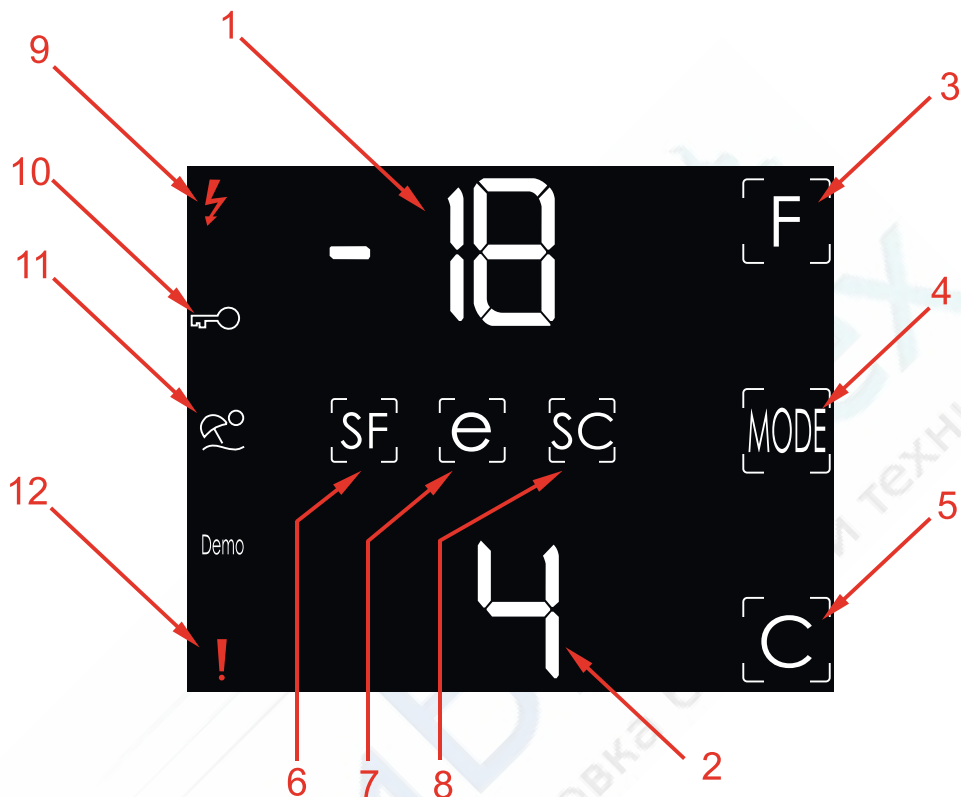

1. Индикатор установки температуры морозильного отделения
2. Индикатор установки температуры холодильной камеры
3. Данная кнопка позволяет изменять значение температуры морозильной камеры и включать режим «Быстрая заморозка». Возможна установка следующих значений температуры морозильной камеры: -16, -18, -20, -22, -24 оС, SF.
4. Кнопка выбора режима
5. Данная кнопка позволяет изменять значение температуры холодильной камеры и включать режим Быстрое охлаждение. Возможна установка
6. Символ режима быстрой заморозки
7. Символ экономичного режима
8. Символ режима быстрого охлаждения
9. Символ предупреждения о низком напряжении
10. Символ замка от детей
11. Символ режима «отпуск»
12. Символ аварийного сигнала/вызова сервисной службы

следующих значений температуры холодильной камеры: 8, 7, 6, 5, 4 оС, SF.

Примечание: кнопки являются сенсорными.

Режим быстрой заморозки

Как использовать?

- Нажмите на кнопку настройки камеры и удерживайте ее, пока на дисплее морозильной камеры не появятся буквы SF.
- Если в течение 1 секунды после отображения букв SF не будет нажата какая-либо кнопка, начнет мигать символ SF, и будет дан звуковой сигнал. Таким образом будет выбран данный режим.
- При выборе данного режима на дисплее температуры морозильной камеры будут отображаться буквы SF.

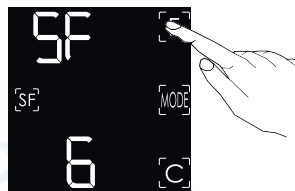

Во время этого режима:

- Могут быть изменены значения температуры холодильной камеры, может быть выбран режим Быстрое охлаждение.
- Нельзя выбрать экономичный режим и режим отпуска.
- Может быть выключен режим быстрой заморозки путем повторного нажатия кнопки настройки температуры

Примечание:



- На табличке холодильника указано максимальное количество свежих продуктом (в кг), которое можно заморозить на 24 часа.
- Для обеспечения оптимальной производительности устройства при работе морозильной камеры на максимальной мощности за 3 часа до помещения свежих продуктов в морозильную камеру следует включить режим быстрой заморозки.
- В конце этого периода в холодильнике включится звуковой аварийный сигнал, уведомляющий о том, что процесс режима завершен.
- Режим быстрой заморозки будет автоматически отмене через 24 часа либо когда датчик температуры морозильной камеры будет показывать значение менее -32°C .

Режим быстрого охлаждения

Как использовать?

- Нажмите на кнопку настройки камеры и удерживайте ее, пока на дисплее холодильной камеры не появятся буквы SC.
- Если в течение 1 секунды после отображения букв SC не будет нажата какая-либо кнопка, начнет мигать символ SC, и будет дан звуковой сигнал. Таким образом будет выбран данный режим.
- При выборе данного режима на дисплее температуры холодильной камеры будут отображаться буквы SC.

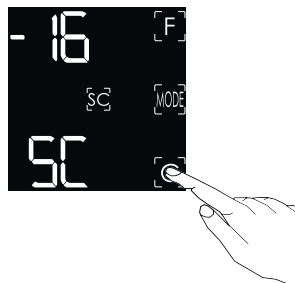

Во время этого режима: <http://rembitteh.ru/>

- Могут быть изменены значения температуры морозильной камеры, может быть выбран режим Быстрое охлаждение.
- Нельзя выбрать экономичный режим и режим отпуска.
- Может быть выключен режим быстрого охлаждения путем повторного нажатия кнопки настройки температуры холодильной камеры.



Примечание:

- Режим быстрого охлаждения будет автоматически отменен через 8 часов, в зависимости от температуры среды, либо когда температура морозильной камеры будет достаточно низкой.
- Цель данного ограничения времени состоит в том, чтобы предотвратить возможное замораживание продуктов вследствие высокой холодопроизводительности режима быстрого охлаждения.
- В конце этого периода в холодильнике включится звуковой аварийный сигнал, уведомляющий о том, что процесс режима завершен.
- Если напитки помещены в холодильную камеру слишком горячими, они могут не достигнуть необходимой температуры охлаждения после завершения данного режима. В данном случае Вы сможете включить этот режим повторно

Экономичный режим

Как использовать?

- Нажмите кнопку РЕЖИМ и удерживайте ее, пока не начнет мигать символ "e"

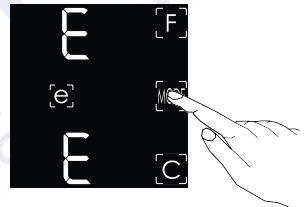

- Если в течение 1 секунды не будет нажата какая-либо кнопка, символ "e" промигает 3 раза, и будет дан звуковой предупреждающий сигнал. Активируется экономичный режим.
- При выборе экономичного режима на индикаторах морозильной и холодильной камеры отобразится символ E.

Во время этого режима:

- Можно изменить температуру морозильной камеры. После отмены экономичного режима выбранная температура морозильной камеры будет активной.
- Можно изменить температуру холодильной камеры. После отмены экономичного режима выбранная температура холодильной камеры будет активной.
- Можно выбрать режим быстрого охлаждения и быстрой заморозки. В данном случае экономичный режим будет автоматически отменен с активацией выбранного режима.
- Для выбора режима отпуска следует предварительно отменить экономичный режим. Затем необходимо нажать кнопку РЕЖИМ для выбора режима отпуска.

Если в течение 1 секунды после нажатия кнопки РЕЖИМ не будет нажата кнопка РЕЖИМ, данный режим будет отменен.

Режим «отпуск»

Как использовать?

- Нажмите кнопку РЕЖИМ и удерживайте ее, пока не начнет мигать символ отпуска.
- Если в течение 1 секунды после этого не будет нажата какая-либо кнопка, символ режима отпуска промигает 3 раза, и будет слышен звуковой предупреждающий сигнал. Активируется режим Отпуск.
- Когда будет активирован данный режим, на индикаторе температуры морозильной камеры будет отображаться символ H, а также символ режима отпуска в левой части экрана, пока этот режим не будет отменен.

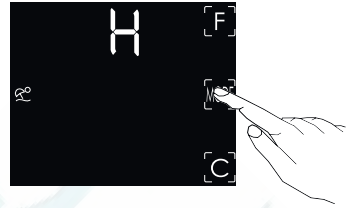

Во время этого режима:

- Можно изменить температуру морозильной камеры. После отмены режима отпуска выбранная температура морозильной камеры будет активной.
- Можно изменить температуру холодильной камеры. После отмены режима отпуска выбранная температура холодильной камеры будет активной.
- Можно выбрать режим быстрого охлаждения и быстрой заморозки. В данном случае режим отпуска будет автоматически отменен с активацией выбранного режима.
- Для выбора экономичного режима следует предварительно отменить режим отпуска. Затем необходимо нажать кнопку РЕЖИМ для выбора экономичного режима.
- Если в течение 1 секунды после нажатия какой-либо кнопки не будет нажата кнопка РЕЖИМ, режим отпуска будет отменен.
- Режим отпуска должен быть активирован, когда холодильная камера не будет использоваться в течение длительного времени. Таким образом холодильник будет эксплуатироваться более экономичным способом. Перед включением режима отпуска холодильная камера должна быть полностью освобождена от продуктов.

Режим охлаждения напитков

- Нажимайте на кнопку настройки температуры морозильной камеры и удерживайте ее в течение 5 секунд.
- На индикаторе температуры морозильной камеры будут отображаться буквы «dc», и на индикаторе температуры холодильного отделения замигают цифры 05.
- Для настройки времени нажмите на кнопку настройки температуры холодильной камеры [C].

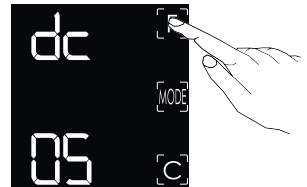

- После выбора требуемого значения времени оно замигает на дисплее 3 раза, и будет дан звуковой сигнал.
- Если в течение 2 секунд не будет нажата какая-либо кнопка, будет выбран указанный режим.
- Выбранное значение времени будет уменьшаться поминутно, и оставшееся время будет мигать на дисплее.
- Для отмены режима охлаждения напитков следует повторно нажать кнопку настройки температуры и удерживать ее в течение 5 секунд.



Примечание: Время необходимо настраивать в соответствии с исходной температурой бутылок.

- Например, в начале можно установить значение «5 минут». По истечении данного времени, если охлаждение будет недостаточным, следует установить дополнительные 5 или 10 минут.
- При использовании данного режима следует регулярно проверять температуру бутылок. Когда бутылки будут достаточно холодными, следует извлечь их из устройства.
- ***Если забыть о нахождении бутылок в режиме охлаждения напитков, они могут взорваться.***

РЕМБИТТЕХ
Ремонт и установка бытовой техники

Как использовать?

- Режим энергосбережения экрана активируется, если нажать на кнопку РЕЖИМ и удерживать ее в течение 5 секунд.
- Если после активации режима энергосбережения экрана не нажимать на какие-либо кнопки в течение 5 секунд, и дверцы не будут открываться, панель управления погаснет.
- Если при выключенной панели управления или открытой дверце нажать любую кнопку, на экране появятся текущие настройки, а затем можно внести в настройки желаемые изменения. Если не отменять режим энергосбережения экрана, не нажимать на кнопки в течение 5 секунд и не открывать дверцы, то панель управления снова погаснет.
- Для отмены режима энергосбережения экрана сначала следует нажать любую кнопку для активации кнопок, затем – повторно нажать на кнопку РЕЖИМ и удерживать ее в течение 5 секунд.
- После активации режима энергосбережения экрана можно также активировать замок от детей.
- Если после активации замка от детей не нажимать на какие-либо кнопки в течение 5 секунд, панель управления погаснет. Затем будут отображаться предварительно выполненные настройки, и при нажатии любой кнопки будет отображаться символ замка от детей. Вы можете отменить замок от детей путем нажатия кнопок настройки холодильной или морозильной камеры и удерживания их в течение 5 секунд

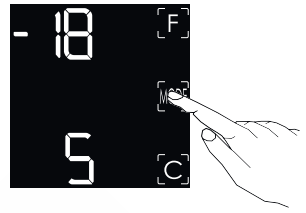

Активация замка от детей

Когда он используется?

- Чтобы дети не играли с кнопками и не изменяли настроек, холодильник снабжен режимом замка от детей.

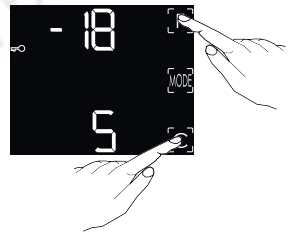

Активация замка от детей

- Нажимайте на кнопки настройки холодильной и морозильной камеры одновременно и удерживайте их в течение 5 секунд.
- После выбора данного режима появится символ замка.

Деактивация замка от детей

- Нажимайте на кнопки настройки холодильной и морозильной камеры одновременно и удерживайте их в течение 5 секунд.



Примечание: Замок от детей может деактивироваться после отключения электроэнергии или отключения холодильника из розетки.

Если одна дверца остается открытой в течение более 2 минут, раздается звуковой предупреждающий сигнал.

Настройки температуры холодильника

Настройка температуры морозильной камеры

- Первоначальное значение температуры морозильной камеры будет составлять -18°C .
- Нажмите однократно кнопку настройки температуры морозильной камеры. Начнет мигать значение температуры -16°C .
- Каждый раз при нажатии этой кнопки будет устанавливаться более низкая температура. (-16°C , -18°C , -20°C , -22°C , -24°C , SF – быстрая заморозка)
- При нажатии кнопки настройки температуры морозильной камеры и удерживании ее до тех пор, пока не отобразится символ быстрой заморозки, а также в случае, если в течение 1 секунды после этого не будет нажата какая-либо другая кнопка, начнут мигать буквы SF (быстрая заморозка).
- Если продолжить нажатие кнопки, настройка возобновится с -16°C .
- Температура, настроенная перед активацией режима выходного дня, быстрой заморозки, быстрого охлаждения или экономичного режима, сохраняется после окончания или отмены данного режима. Холодильник продолжит работу в соответствии с данной настройкой.

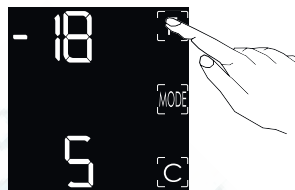

Примечание: Если температура окружающего воздуха выше 38°C , температуру морозильного отделения не возможно будет настроить на -22°C и -24°C , Будут доступны только температуры -16°C , -18°C , -20°C .

Настройка температуры холодильной камеры <http://rembitteh.ru/>

- Первоначальное значение температуры холодильной камеры будет составлять 4°C.
- Нажмите однократно кнопку настройки температуры холодильной камеры. Начнет мигать значение температуры 8.
- Каждый раз при нажатии этой кнопки будет устанавливаться более низкая температура. (8°C, 7°C, 6°C, 5°C, +4°C, 3°C, +2°C, SC –Быстрое охлаждение-)
- При нажатии кнопки настройки температуры холодильной камеры и удерживании ее до тех пор, пока не отобразится символ быстрого охлаждения (SC), а также в случае, если в течение 1 секунды после этого не будет нажата какая-либо другая кнопка, начнут мигать буквы SC (быстрое охлаждение).
- Если продолжить нажатие кнопки, настройка возобновится с 8°C.
- Температура, настроенная перед активацией режима выходного дня, быстрой заморозки, быстрого охлаждения или экономичного режима, сохраняется после окончания или отмены данного режима. Холодильник продолжит работу в соответствии с данной настройкой

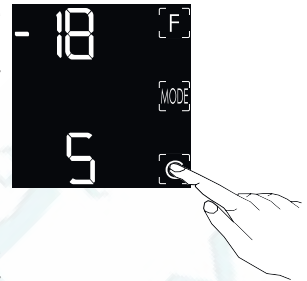

Вы можете установить температуру морозильной и холодильной камеры в соответствии с нижеприведенными условиями.

Морозильная камера	Холодильная камера	Примечания
-18°C	4°C	Для регулярного использования и обеспечения максимальной производительности
-20°C, -22°C или -24°C	4°C	Рекомендуется, когда температура окружающей среды превышает 30°C.
SF	4°C	Должен использоваться при необходимости в заморозке продуктов в течение короткого периода времени.
-18°C, -20°C, -22°C или -24°C	2°C	Данные настройки температуры должны использоваться при высокой температуре внешней среды, либо когда предполагается, что температура холодильной камеры является недостаточно низкой в связи с частым открыванием дверцы.
-18°C, -20°C, -22°C или -24°C	SC	Должен использоваться в случае, если холодильная камера перегружена продуктами, либо при наличии продуктов, которые нуждаются в постоянном охлаждении.

- Температурные настройки не будут удалены при отключении электроэнергии.
- Для достижения максимальной эффективности не рекомендуется, чтобы холодильник работал в условиях температуры воздуха ниже 10°C.
- Регулировка температуры должна производиться в соответствии с частотой открывания дверцы, количеством продуктов, хранящихся в холодильнике и внешней температуры места, в котором стоит холодильник.
- Для достижения полного охлаждения холодильник после подключения должен проработать до 24 часов без перерыва в зависимости от температуры наружного воздуха. Не открывайте дверцы холодильника слишком часто и не помещайте слишком много продуктов в этот период.
- Функция 5-минутной задержки применяется для предотвращения повреждения компрессора холодильника, когда его отключают из розетки, а затем снова включают для работы, или при отключении электроэнергии. Холодильник начнет нормально работать через 5 минут.
- Ваш холодильник предназначен для функционирования при интервалах температур окружающей среды, обозначенных в технических условиях, в соответствии с классом климатических условий, указанных на информационной этикетке. Мы не рекомендуем осуществлять эксплуатацию холодильника, если наружная температура не будет соответствовать обозначенным температурным пределам, так как это может повлиять на охлаждающую способность устройства.

Класс климатических условий	Температура наружного воздуха (°C)
T	От 16 до 43°C.
ST	От 16 до 38°C
N	От 16 до 32°C.
SN	От 10 до 32°C.

Устройство для приготовления льда

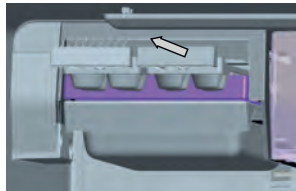

- Наполните водой коробочку для приготовления льда и установите ее на место.
- Примерно, через 2 часа лед будет готов.
- Не смещая коробочку, поверните кнопку коробочки вправо, пока все ледяные кубики не будут высыпаны в ведро для льда.
- Можно подавать лед на стол в ведерке, или использовать его для хранения льда.



! Ведро предназначено только для сохранения льда. Не используйте его для приготовления льда, наполняя его водой. Это может повредить ведро.

Камера быстрой заморозки



Камера быстрой заморозки используется для замораживания свежих пробуктов.

Таким образом можно обеспечить более скорую заморозку продуктов и предотвратить их соприкосновение с уже замороженными продуктами.

После замораживания

- Продукты можно переместить на другие полки морозильной камеры, забрав их с полки быстрой заморозки.
- Крышку камеры быстрой заморозки можно открыть толкнув ее вперед за поручни, а зарыть потянув назад аналогичным образом.
- Перед закрытием верхней дверцы холодильника необходимо убедиться, что крышка камеры быстрой заморозки закрыта. В противном случае, она сможет выполнить функцию быстрого замораживания продуктов.

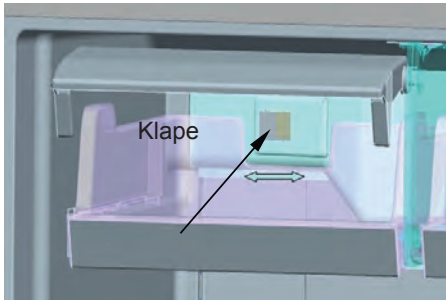

В охлажденном контейнере продукты хранятся при температуре 0°C. Туда можно класть продукты, извлеченные из морозильной камеры глубокой заморозки, с целью их разморозки, или хранить там мясо и очищенную рыбу (в пластиковых мешках или упаковках) для использования в ближайшие 1-2 дня без необходимости заморозки. (Вода замерзает при температуре 0°C, но продукты, включая соль или сахар, могут замерзнуть при более низкой температуре внешней среды.)

Охлажденный контейнер может дополнительно использоваться в качестве отделения для завтрака за счет отверстия воздушного канала. Для этого следует изменить режим данного отверстия с Открытый на Закрытый.

Стойка для бутылок

Вы можете разместить стеклянные, пластиковые бутылки, большие бутылки для вина и т.д. более компактно с помощью стойки для бутылок для предотвращения их падения и стучания. .

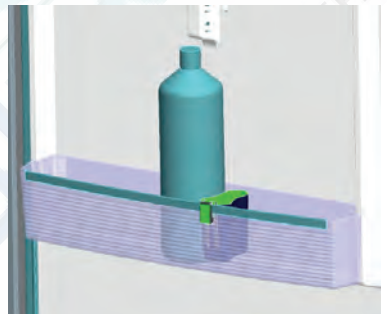

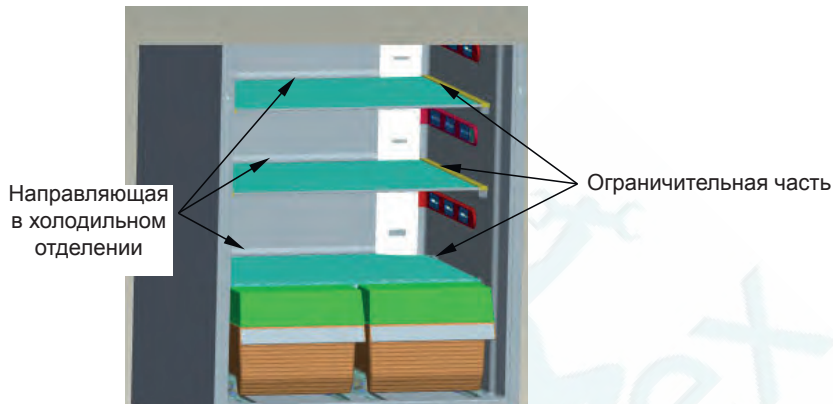
**Важные предупреждения*****Вопросы, требующие особого внимания при размещении стекла ящика для фруктов и овощей и полочек холодильной камеры.***

При установке и снятии стекла ящика для фруктов и овощей и полочек холодильной камеры следует убедиться, что стеклянные полочки должным образом установлены в направляющей холодильного отделения, которая зафиксирована в задней части корпуса холодильной камеры, и в подвесных частях боковых частей

РЕМБИТТЕХ
Ремонт и установка бытовой техники

Удаление и установка ящиков для фруктов и овощей и крышек

Шаг первый: Извлечение ящика для овощей и фруктов

- Поверните переднюю крышку ящика для овощей и фруктов таким образом, чтобы ее задняя часть коснулась боковой стороны ящика.
- Потяните ящик на себя.
- Удерживая переднюю часть ящика, вытащите ящик для фруктов и овощей

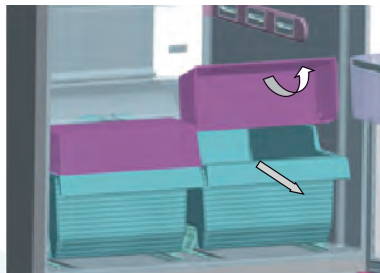

Шаг второй: Извлечение стекла ящика для фруктов и овощей с передними крышками.

- При откинутых передних крышках ящика для фруктов удерживайте стекло на расстоянии 10 см над корпусом, фиксируя его вместе с передними крышками ящика.

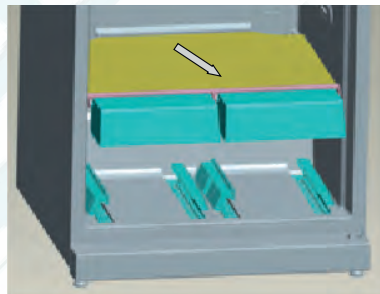

Шаг третий:

- Потяните передние крышки ящика на себя вместе со стеклом ящика для фруктов.

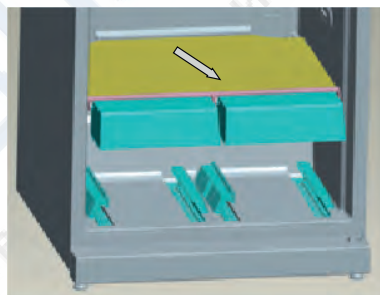

Шаг четвертый:

- Не отделяйте переднюю крышку ящика для фруктов и овощей от стекла. В противном случае стекло ящика для фруктов может разбиться.



Примечание: Для установки ящиков для фруктов и овощей обратно необходимо выполнить вышеуказанную процедуру в обратном порядке.

Вероятно, который следует уделить особое внимание при установке дверных полочек:

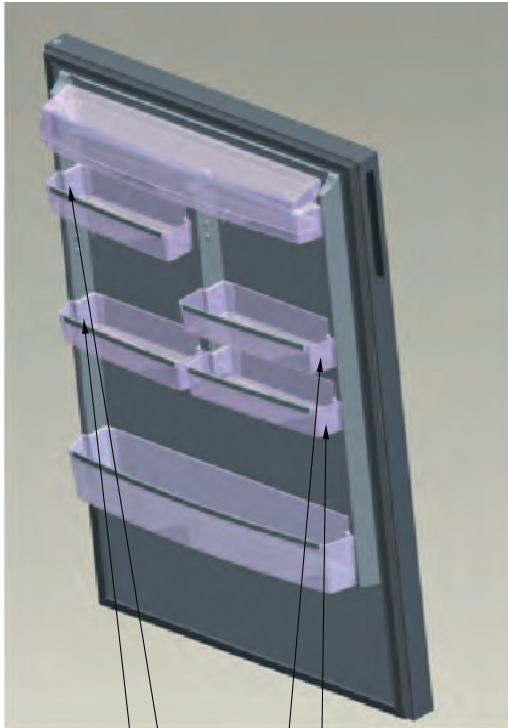

Неправильная установка



Правильная установка



Аксессуары съемных полочек с ассиметричными боковыми поверхностями.

Съемные полочки, закрепляемые на дверце холодильной камеры, могут быть различными в зависимости от дизайна. Во время установки съемных полочек с ассиметричным дизайном необходимо убедиться, что кривые поверхности расположены таким образом, что их можно приспособить к внешней части пластиковой дверцы. В противном случае дверца холодильной камеры не будет полностью закрываться.



Внешний вид и текстовое описание аксессуаров может различаться в зависимости от модели устройства.

ГЛАВА 3. РАЗМЕЩЕНИЕ ПРОДУКТОВ

Куда поместить в

- При нормальных условиях эксплуатации нормальная температура камеры для охладителя составляет +4 / +6 °С.
- Размещение продуктов в холодильной камере следует производить в закрытых контейнерах или после оборачивания его в соответствующий материал.
- Перед помещением в холодильник горячих продуктов или напитков они должны быть охлаждены.
- Овощи и фрукты: могут быть размещены непосредственно в ящике для фруктов и овощей в открытом виде.
- Через воздушный канал холодильника производится подача холодного воздуха в холодильную камеру. Следует избегать препятствования воздушному потоку в результате перекрывания передних частей трубок продуктами. Не проталкивайте упакованные продукты и контейнеры к лампе или дверце холодильной камеры

Важное примечание:



- При помещении в холодильник жидкостей и тушеных блюд следует закрывать их. Иначе уровень влажности внутри холодильника увеличится. В результате холодильник работает дольше. Размещение продуктов и напитков в закрытом виде также позволит Вам сохранить их вкус и аромат.
- Не следует держать в холодильнике картофель, лук и чеснок.

Ниже представлены некоторые предложения по размещению и хранению продуктов в холодильной камере.

Продукты	Время хранения	Куда поместить в холодильной камере
Овощи и фрукты:	1 неделя	Контейнер для овощей (без обертки)
Мясо и рыба	2 - 3 дня	В упаковке из полиэтиленовой пленки или в пакете или в контейнере для мяса (на стеклянной полке)
Свежий сыр	3 - 4 дня	На специальной полочке на дверце
Масло и маргарин	1 неделя	На специальной полочке на дверце
Продукты в бутылках Молоко и йогурт	До истечения срока хранения, указанного производителем	На специальной полочке на дверце
Яйца	1 месяц	На полке-контейнере для яиц
Готовые блюда		На всех полках

- При нормальных условиях эксплуатации нормальная температура морозильной камеры составляет -18 / -20 °С.
- Используйте камеру глубокой заморозки холодильника для длительного хранения замороженных продуктов и для получения льда.
- Режим быстрой заморозки используется для замораживания свежих продуктов.
- Не размещайте продукты, которые Вы хотите заморозить, рядом с уже замороженными.
- Размещайте продукты, подлежащие замораживанию, сначала на полочку для быстрой заморозки. Вы можете положить продукты рядом с замороженными продуктами сразу после их замораживания (минимальное время замораживания – 24 часа).
- Следует замораживать продукты (мясо, фарш, рыба и т.д.) порциями, которые могут быть потреблены за один раз.
- Не замораживайте продукты повторно после того, как они разморозились. Это может вызвать проблемы со здоровьем, например, пищевое отравление.
- Не кладите горячие продукты в холодильник без предварительного охлаждения. Это может привести к порче продуктов ранее замороженных в морозильной камере.
- При покупке мороженых продуктов убедитесь в том, что они правильно заморожены и упаковка не повреждена.
- При хранении продуктов, следуйте инструкциям по хранению, указанным на упаковке замороженных продуктов. Если инструкций нет, продукт следует употребить в кратчайшие сроки.
- Необходимо предотвратить порчу мороженых продуктов при их транспортировке и как можно скорее поместить их на полочку быстрой заморозки. Не используйте дверные полочки для заморозки.
- Если упаковка замороженного продукта влажная и плохо пахнет, возможно, она хранилась в неподходящих условиях и ее содержимое испортилось. Не покупайте такие продукты!
- Срок хранения замороженных продуктов зависит от внешней температуры, частоты открытия дверцы, параметров регулировки термостата, типа продуктов и от количества времени, необходимого для транспортировки продукта из магазина и его размещения в Вашем холодильнике. Всегда следуйте инструкциям, указанным на упаковке, и не превышайте срок хранения.
- Для обеспечения идеальной мощности устройства, которая позволит осуществлять заморозку продуктов с максимальной мощностью, необходимо установить самую холодную температуру морозильной камеры за 24 часа до размещения свежих продуктов в морозильной камере. Через 24 часа заморозку продуктов можно осуществлять с использованием функций камеры быстрой заморозки. После отключения функции быстрой заморозки может быть установлено требуемое значение температуры отделений.
- После размещения свежих продуктов в морозильной камере 24 часа ожидания обычно являются достаточными. Через 24 часа нет необходимости в установке значения минимальной температуры морозильного отделения.
- Предупреждение: при замораживании небольшого количества продуктов нет необходимости в установке значения минимальной температуры морозильного

Важное примечание:

- При помещении в холодильник жидкостей и тушеных блюд следует закрывать их. Иначе уровень влажности внутри холодильника увеличится. В результате холодильник работает дольше. Размещение продуктов и напитков в закрытом виде также позволит Вам сохранить их вкус и аромат.
- Если Вы поместите замороженные продукты, извлеченные из камеры глубокой заморозки холодильника, в отделение, расположенное ниже, это будет способствовать охлаждению холодильной камеры. Таким образом можно сэкономить электроэнергию. Если Вы поместите продукты в камеру глубокой заморозки в открытое место, произойдет потеря электроэнергии.

Некоторые предложения по размещению и хранению продуктов в морозильной камере представлены на страницах 65, 66 и 67.

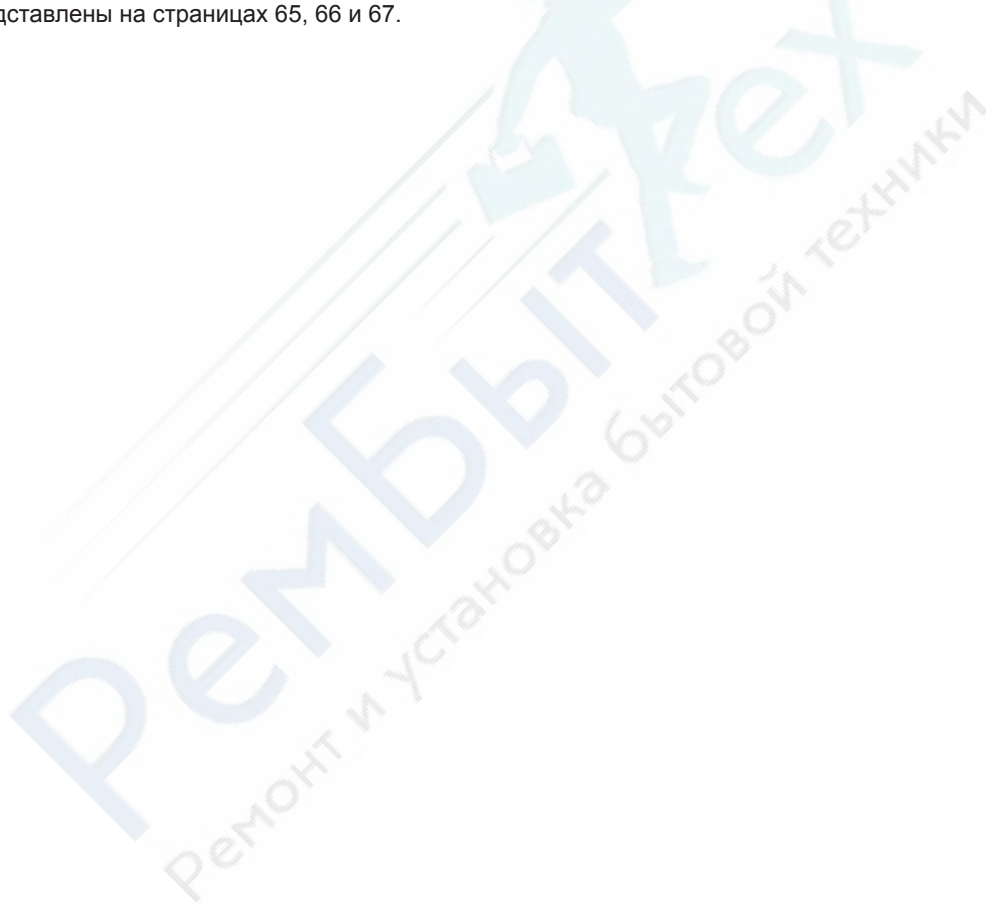

Ремонт холодильников Мясо и рыба	http://rembitteh.ru/ Подготовка	Время хранения (месяцев)	Период таяния при комнатной температуре -час-
Бифштекс	Обертка из фольги	6-10	1-2
Баранина	Обертка из фольги	6-8	1-2
Жареная телятина	Обертка из фольги	6-10	1-2
Телятина, нарезанная кубиками	Маленькими кусочками	6-10	1-2
Баранина, нарезанная кубиками	Кусочками	4-8	2-3
Фарш	В упаковках без специй	1-3	2-3
Субпродукты (в кусках)	Кусочками	1-3	1-2
Болонская копченая колбаса/Колбаса/ Саями	Должна быть упакована даже при наличии оболочки		До разморозки
Курица и Индейка	Обертка из фольги	7-8	10-12
Гусь и утка	Обертка из фольги	4-8	10
Олень, кролик. дикий кабан	Порциями по 2,5 кг в виде филе	9-12	10-12
Пресноводная рыба (лосось, карп, сом)	После удаления из рыбы потрохов и чешуи следует ее промыть и высушить; в случае необходимости отрезать хвост и голову.	2	До полного оттаивания
Нежирная рыба (морской окунь, палтус, камбала)		4-8	До полного оттаивания
Жирная рыба (тунец, макрель, луфарь, анчоусы)		2-4	До полного оттаивания
Моллюски	Очищенные и в пакетах	4-6	До полного оттаивания
Икра	В упаковке, алюминиевых или пластиковых контейнерах	2-3	До полного оттаивания
Улитки	В упаковке, алюминиевых или пластиковых контейнерах	3	До полного оттаивания



Примечание: *Замороженное мясо должно быть приготовлено как свежее мясо после оттаивания. Если мясо не было приготовлено после размораживания, его нельзя замораживать снова.*

Овощи и фрукты	Подготовка	Время хранения (месяцев)	Период хранения при комнатной температуре -час-
Цветная капуста	Отделите листья, разрежьте сердцевину на кусочки и положите в воду с добавлением небольшого количества лимонного сока	10 - 12	Можно использовать как мороженный продукт
Стручковая фасоль	Промойте и разрежьте на маленькие кусочки	10 - 13	Можно использовать как мороженный продукт
Фасоль	Очистите от стручков и промойте	12	Можно использовать как мороженный продукт
Грибы и аспарегус	Промойте и разрежьте на маленькие кусочки	6 - 9	Можно использовать как мороженный продукт
Капуста	Очистите	6 - 8	2
Баклажан	После промывки разрежьте на кусочки по 2 см.	10 - 12	Отделите их друг от друга
Кукуруза	Очистите и упакуйте вместе со стеблем или в виде сладкой кукурузы	12	Можно использовать как мороженный продукт
Морковь	Очистите и разрежьте на ломтики	12	Можно использовать как мороженный продукт
Перец	Отрежьте стебель, разрежьте на две половинки и удалите сердцевину.	8 - 10	Можно использовать как мороженный продукт
Шпинат	Промыть	6 - 9	2
Яблоки и груши	Очистить от кожуры и нарезать ломтиками	8 - 10	(в холодильнике) 5
Абрикосы и персики	Удалите косточку и разрежьте на кусочки	4 - 6	(в холодильнике) 4
Клубника и черника	Промойте и очистите	8 - 12	2
Приготовленные фрукты	Добавьте в контейнер 10% сахара	12	4
Слива, вишня, клюква	Промойте и очистите от стеблей	8 - 12	5 - 7

Молочные продукты, кондитерские изделия		Подготовка	Время хранения (месяцев)	Условия хранения
Пакетированное (гомогенизированное) молоко		В собственной упаковке	2 - 3	Цельное молоко – в собственной упаковке
Сыр, кроме белого сыра		Ломтиками	6 - 8	В течение срока хранения можно использовать фабричную упаковку Для долгосрочного хранения, необходимо также завернуть их в полимерную пленку
Масло, маргарин		В собственной упаковке	6	
Яйца (*)	Белок		10 - 12	30 г эквивалентны желтку
	Яичная масса (белок – желток)	Хорошо перемешать, чтобы не стал более густой добавить щепотку соли или сахара.	10	50 г эквивалентны желтку
	Желток	Хорошо перемешать, чтобы не стал более густой добавить щепотку соли или сахара.	8 - 10	20 г эквивалентны желтку

в закрытом контейнере



(*) Не замораживать со скорлупой. Белок и желток необходимо замораживать по отдельности или в полностью перемешанном виде.

	Время хранения (месяцев)	Время оттаивания при комнатной температуре (часов)	Время оттаивания в печи (минут)
Хлеб	4 - 6	2 - 3	4-5 (220-225 °С)
Печенье	3 - 6	1 - 1,5	5-8 (190-200 °С)
кондитерские изделия	1 - 3	2 - 3	5-10 (200-225 °С)
Пирог	1 - 1,5	3 - 4	5-8 (190-200 °С)
Тесто	2 - 3	1 - 1,5	5-8 (190-200 °С)
Пицца	2 - 3	2 - 4	15-20 (200 °С)

Некоторые специи в готовых продуктах (анис, базилик, укроп, уксус, перечные смеси, имбирь, чеснок, лук, горчица, тмин, майоран, черный перец, болонская колбаса, и т.д.) после длительного хранения могут приобрести неприятный вкус. Следовательно, замороженные продукты должны быть лишь слегка приправлены специями или же специи следует добавлять после размораживания продуктов.

Время хранения готовых продуктов зависит от использованного масла. Продукты, приготовленные на маргарине, телячем жире, оливковом масле и сливочном масле, пригодны для хранения, продукты, приготовленные на арахисовом масле и свином сале – не пригодны.

Жидкие продукты должны быть заморожены в пластмассовых контейнерах, остальные – в полимерной пленке или пакетах

ГЛАВА 4. ЧИСТКА И ТЕХНИЧЕСКОЕ ОБСЛУЖИВАНИЕ

Убедитесь, что Вы отключили холодильник от сети перед его очисткой.

- При мытье холодильника не лейте на него воду.
- Внутреннюю и наружную поверхности можно протереть мягкой тканью или губкой с теплой мыльной водой.
- Каждую деталь следует очистить мыльной водой отдельно. Ни в коем случае не мыть детали в стиральной машине.
- Никогда не используйте для очистки холодильника воспламеняющийся, взрывчатый или корродирующий материал, такой как растворитель, газ или кислота.
- Конденсатор (заднюю часть с черными лопастями) следует чистить пылесосом или сухой щеткой, минимум, один раз в год. Это способствует более эффективной работе и экономии энергии

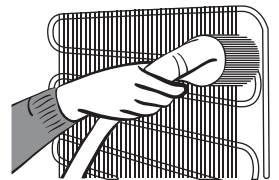
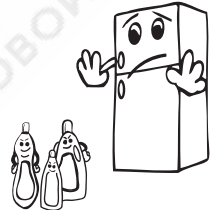
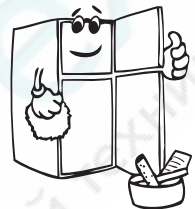
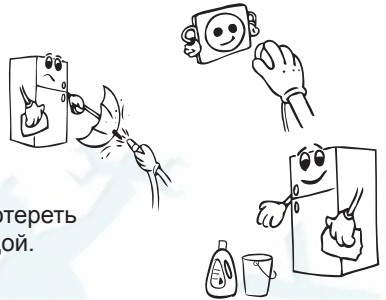

! При этом убедитесь, что Вы выключили холодильник из сети.

Очистка стеклянных частей дверцы

При чистке стекол следует использовать средства на водной основе, которые не являются абразивными.

Местоположение светодиодной подсветки холодильной камеры может варьировать в зависимости от модели холодильника.

Морозильная камера
Светодиодная подсветка

Холодильная камера
Светодиодная подсветка

Холодильная камера
Светодиодная подсветка

Морозильная камера
Светодиодная подсветка

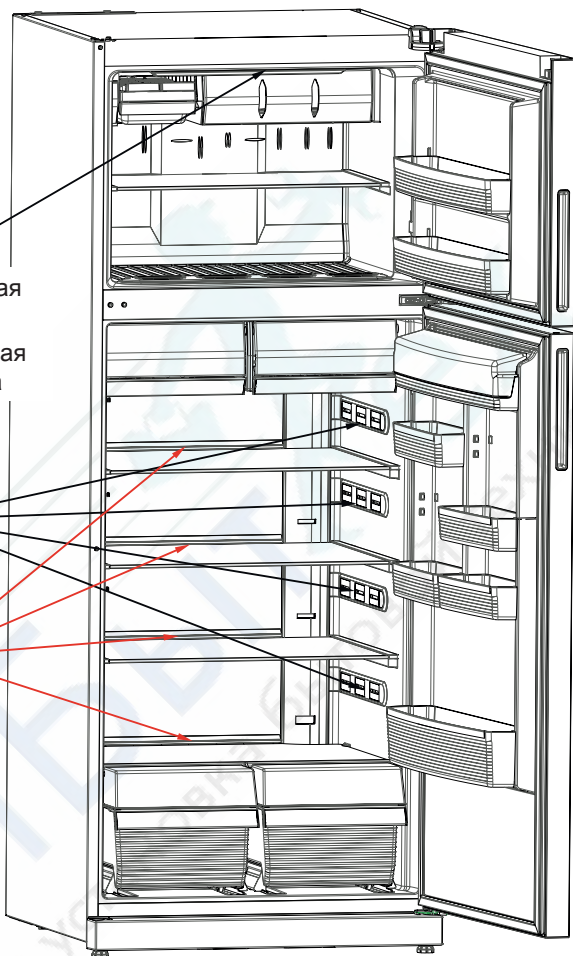

- В морозильной и холодильной камере холодильника используется система светодиодных индикаторов.
- При чистке светодиодных индикаторов не следует использовать водные или кислотные чистящие средства.
- Для замены светодиодных индикаторов необходимо обращаться в Техническую службу

ГЛАВА 5. ДОСТАВКА И ИЗМЕНЕНИЕ МЕСТА УСТАНОВКИ**Перевозка в упаковке**

- Для повторной транспортировки можно хранить оригинальную упаковку и пенопласт (по желанию).
- Упаковать холодильник в толстую упаковку, обернуть лентой и прочными веревками и следовать инструкциям по транспортировке, содержащимся на упаковке.

В случае перевозки без упаковки

- Снять подвижные детали (полки, вспомогательные приспособления, контейнеры для овощей и т.д.) или зафиксировать их во время транспортировки или повторной установки с помощью ленты во избежание ударов.
- Во время транспортировки холодильник следует перемещать таким образом, чтобы его задняя часть находилась под углом приблизительно 30° к полу, при этом необходимо задействовать не менее 3 человек.

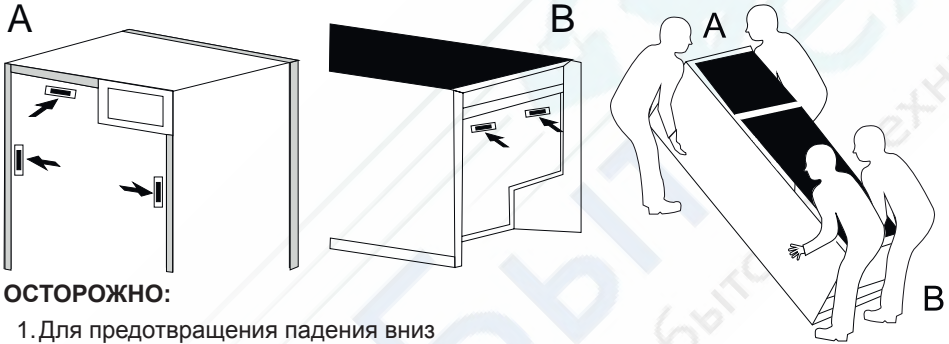
**ОСТОРОЖНО:**

1. Для предотвращения падения вниз необходимо поддерживать холодильник свободными руками, как показано на изображении.
2. Убедитесь, что во время транспортировки не происходит колебание компрессорной части.
3. Удостоверьтесь, что во время транспортировки холодильник не расположен параллельно земле. Перемещение следует производить при наклоне 30° .

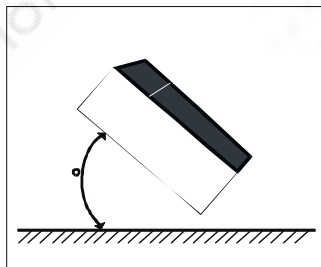
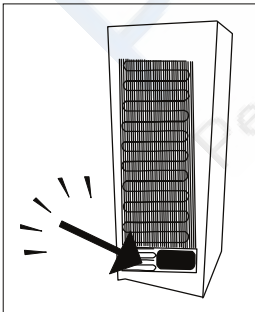

Установка регулируемых опор <http://rembitteh.ru/>



Благодаря регулируемым ножкам дверцы легко закрываются. Высота устройства может регулироваться путем поворачивания регулируемых ножек вправо или влево.

Во время первичной установки холодильника:

- После снятия пенопластовой опоры холодильника медленно установите его обратно.
- (1) Сначала установите высоту передней части регулируемой ножки (правой) над полом 3-3,5 мм и медленно установите холодильник на плоскую грубую поверхность.
- (2) Затем отведите другую регулируемую ножку (левую), отрегулируйте и стабилизируйте ее

Примечание: Регулировку необходимо выполнить до помещения продуктов в холодильник.

Перевешивание дверцы

- Если ручки дверцы Вашего холодильника установлены на передней поверхности дверцы, то изменение направления открывания дверцы холодильника не возможно.
- При отсутствии ручек изменение направления открывания дверцы не возможно.
- Если направление открывания дверцы холодильника может быть изменено, для этого необходимо обратиться в ближайшую авторизованную сервисную службу.

ГЛАВА 6. ПЕРЕД ОБРАЩЕНИЕМ В СЕРВИСНУЮ СЛУЖБУ**Предупреждения;**

Если температура в охладителе и морозильнике не будет находиться на должном уровне, либо в случае возникновения неисправности в устройстве будет иметь место подача сигнала предупреждения. Коды предупреждения отображаются с помощью индикаторов морозильной и холодильной камеры.

ТИП ОШИБКИ	ЗНАЧЕНИЕ	ПРИЧИНА	ПРЕДПРИНИМАЕМОЕ ДЕЙСТВИЕ
Sr	Предупреждения о неисправности	Отображается, когда одна или несколько деталей холодильника неисправны, либо когда в системе охлаждения возникает неисправность.	Как можно скорее связаться с ближайшей сервисной службой.
LF	Недостаточно низкая температура в морозильной камере	Отображается после длительных отключений электроэнергии либо во время первичной эксплуатации холодильника.	<ol style="list-style-type: none"> 1. Если замороженные продукты разморожены, необходимо употребить их как можно быстрее, так как они могут испортиться, также не допускается их повторная заморозка. 2. Временно увеличьте температуру морозильной камеры до требуемого уровня для включения режима быстрой заморозки. 3. Не размещайте продукты, пока данная неисправность не будет устранена.
LC	Холодильное отделение является слишком горячим	Идеальная температура холодильной камеры составляет +4°C. При отображении данного предупреждения существует риск порчи продуктов в холодильном отделении.	<ol style="list-style-type: none"> 1. Временно увеличьте температуру холодильника до требуемого уровня для включения режима быстрого охлаждения. 2. Не открывайте и не закрывайте дверцы холодильника часто, пока данная ошибка не будет исправлена

<p>Ремонт холодильников</p> <p>LF ve LC</p>	<p>Охлаждение недостаточное</p>	<p>http://rembitteh.ru/</p> <p>Отображается при одновременном возникновении ошибок LF и LC.</p>	<p>Отображается во время первичной эксплуатации холодильника, и предупреждение исчезает после начала охлаждения.</p>
<p>HC</p>	<p>Холодильное отделение является слишком холодным</p>	<p>Означает, что охлаждение в холодильном отделении слишком интенсивное, и продукты могут замерзнуть.</p>	<ol style="list-style-type: none"> 1. Проверьте, включен ли режим быстрого охлаждения 2. Уменьшите интенсивность охлаждения холодильной камеры (установите более высокую температуру)
<p>LOPO</p>	<p>Предупреждение о малой мощности питания</p>	<p>Холодильник переключается в режим ожидания, когда подаваемое напряжение опускается ниже 170 Вольт.</p>	<p>Эта функция предотвращает повреждение компрессора при низком напряжении. Холодильник автоматически возобновит работу, когда напряжение достигнет нужного уровня.</p>

Если холодильник не работает:

- Имеются неисправности в электрике?
- Подключен ли штепсель в розетку должным образом?
- Не сработал предохранитель розетки, в которую включен штепсель?
- Правильно ли установлена температура?
- Розетка исправна? Проверьте, подключив холодильник в розетку, в исправности которой Вы уверены.

Если холодильник недостаточно охлаждает продукты:

- Правильно ли установлена температура?
- Часто ли вы открываете дверцу холодильника и оставляете ее на долго открытой?
- Хорошо ли закрывается дверца холодильника?
- Поместили ли вы тарелку или продукты на холодильник таким образом, что они контактируют с задней стенкой холодильника, и при этом возникает препятствие для циркуляции воздуха?
- Не перегружен ли холодильник?
- Оставлено ли достаточное расстояние между задней стенкой холодильника и стеной?
- Попадает ли температура окружающего воздуха в диапазон, указанный в руководстве по эксплуатации.

Если обледенела задняя стенка холодильной камеры:

Внутри холодильника (на задней поверхности) могут появляться капельки воды или лед в силу того, что компрессор работает с определенными интервалами. Это нормально.

При работе холодильника в условиях повышенной температуры окружающего воздуха отключите холодильник из электрической розетки, чтобы дать льду растаять, если лед накапливается

Если продукты в холодильнике чрезмерно охлаждаются:

- Правильно ли настроена температура? (Правильно ли установлена температура?)
- Было ли за последнее время помещено в морозильную камеру большое количество продуктов? В этом случае холодильник может переохладить продукты, находящиеся в холодильной камере, поскольку эти продукты будут охлаждаться в течение более длительного времени.

Если нижняя стенка холодильника влажная:

- Возможно, забилось сливное отверстие.

Если холодильник работает слишком шумно

Для поддержания установленного уровня температуры время от времени может включаться компрессор. В это время холодильник будет шуметь при нормальной работе. После достижения требуемой температуры шум снизится автоматически. Если шум сохраняется;

- Функция защиты компрессора включится после внезапного отключения электроэнергии или после отключения холодильника из розетки, чтобы дать газу в системе охлаждения время для стабилизации. Холодильник включится через 5 минут – волноваться не о чем.
- Если Вы не собираетесь использовать холодильник в течение длительного времени (например, на время отпуска), отключите его из розетки. Очистите холодильник согласно Части 4 и оставьте дверцу открытой для предотвращения скопления влаги и появления запаха.
- Если после выполнения всех изложенных выше инструкций проблема сохраняется, проконсультируйтесь с ближайшей сервисной службой.
- Данный холодильник предназначен для бытового использования и может использоваться только в домашних условиях и только для указанных целей. Он не предназначен для коммерческого или общего пользования. Мы обращаем Ваше внимание, что если потребитель использует данное устройство не в соответствии с данными характеристиками, производитель и дилер не несут ответственности за ремонт и отказ во время гарантийного срока.
- Срок службы холодильника, заявленный Департаментом Промышленности, составляет 10 лет (период замены деталей, необходимых для его правильной работы).

Информация о соответствии стандартам

- Это оборудование предназначено для эксплуатации при диапазоне внешних температур 16°C - 43°C.
- Устройство разработано в соответствии со стандартами IEC60335-1 / IEC60335-2-24, 2004/108/EC.

Рекомендации по экономии электроэнергии

- 1– Установите прибор в прохладном, хорошо вентилируемом помещении, куда не попадают прямые солнечные лучи, вдали от источников тепла (батареи отопления, плиты и т.д.). В противном случае необходимо использовать изоляционную панель.
- 2– Подождите, пока подогретые продукты и напитки охладятся снаружи.
- 3– При размораживании замороженных продуктов помещайте их в холодильную камеру. Низкая температура замороженных продуктов во время размораживания будет способствовать поддержанию низкой температуры внутри холодильной камеры. Таким образом, будет обеспечиваться энергосбережение. Если размораживание замороженных продуктов осуществляется снаружи, имеет место потеря энергии.
- 4– При размещении напитков и жидких продуктов они должны храниться в закрытом виде. Иначе в холодильнике будет иметь место повышенный уровень влажности. Таким образом, время работы будет увеличено. Также хранение напитков и жидких продуктов в закрытом виде способствует сохранению запаха и вкуса.
- 5– При размещении продуктов и напитков следует минимально открывать дверцу.
- 6– Следите за тем, чтобы отсеки холодильника с другой температурой (ящик для фруктов и овощей, охладитель и т.д.) оставались закрытыми.
- 7– Дверное уплотнение должно быть чистым и гибким. В случае износа прокладок необходимо произвести их замену.

ГЛАВА 7. ЧАСТИ И КОМПОНЕНТЫ ХОЛОДИЛЬНИКА

А-) Морозильная камера

В-) Холодильная камера

- 1) Камера быстрой заморозки
- 2) Устройство для приготовления льда
- 3) Ведерко для льда
- 4) Полочка морозильной камеры
- 5) Дверные полочки морозильной камеры
- 6) Отделение для завтрака / охлажденный контейнер
- 7) Полочки холодильной камеры
- 8) Стеклянная полочка над ящиком для фруктов и овощей
- 9) Передняя крышка ящиков для фруктов и овощей
- 10) Ящики для фруктов и овощей
- 11) Предохранительная пластина
- 12) Регулируемые опоры
- 13) Дверные полочки для бутылок холодильной камеры
- 14) Дверные полочки холодильной камеры
- 15) Полочка для яиц
- 16) Полочка для сыра-масла
- 17) Крышка полочки для сыра-масла

Цель данного раздела – представление информации о частях устройства.
Части могут различаться в зависимости от модели устройства

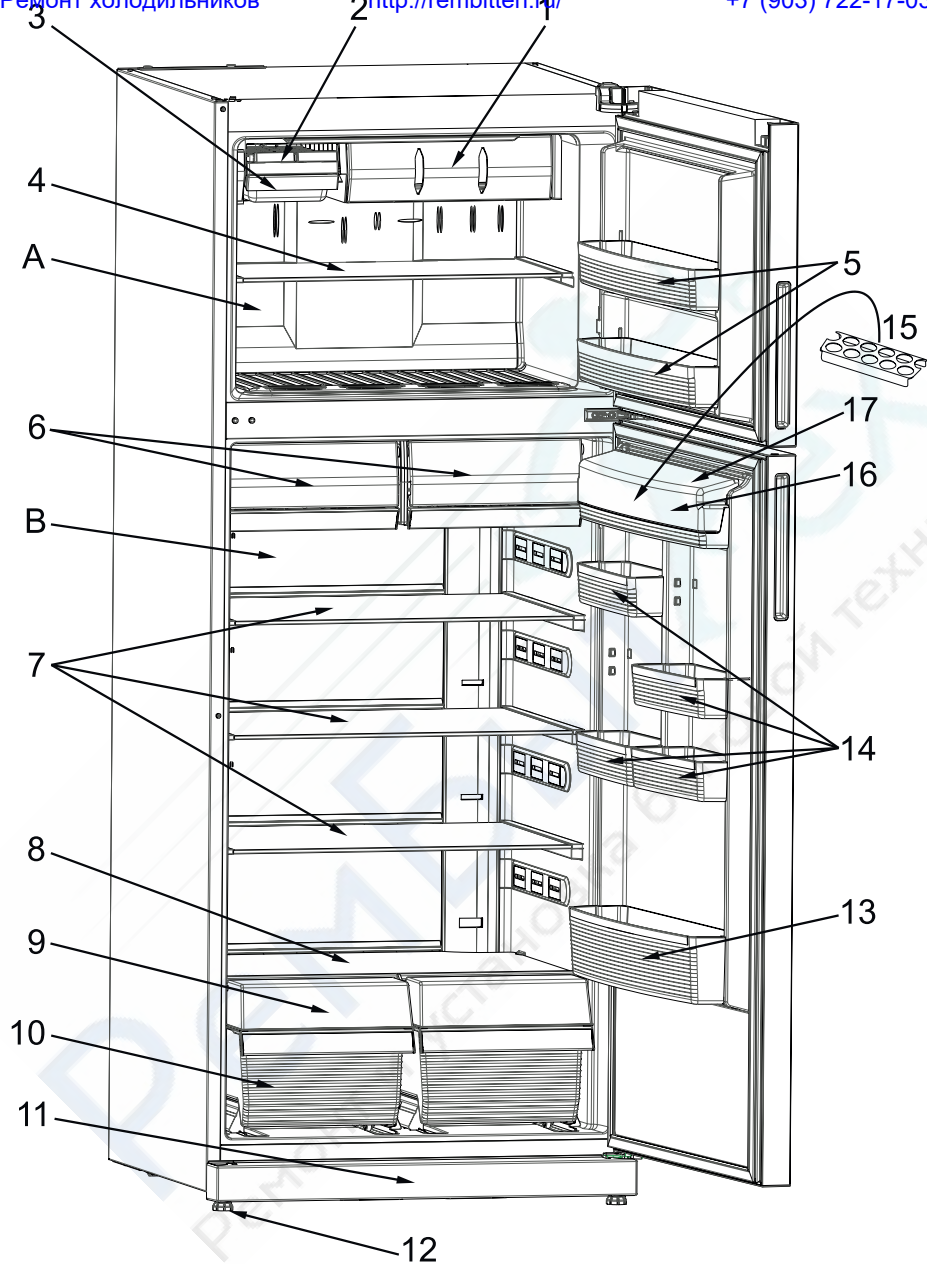

Цель данного раздела – представление информации о частях устройства.
Части могут различаться в зависимости от модели устройства



Класс защиты от поражения током: I
Степень защиты від ураження струмом: I
Класс защиты от влажности и пыли: IPX0
Степень захисту від вологи та пилу: IPX0

Адрес производителя: ВЕСТЕЛЬ БЕЯЖ ЕСИЯ А.С., організе Санай Болгеси 45030 Маниса, Турция
Адреса виробника: ВЕСТЕЛ БЕЯЖ ЕСИЯ А.С., організе Санай Болгесі 45030 Маніса, Туреччина
Адрес импортера: ООО «МДА-Груп», 02095 г.Киев, ул. Княжий затон, д. 21
Адреса імпортера: ТОВ «МДА-Груп», 02095 м.Київ, вул. Княжий затон, буд. 21



52146605